

# FAAC TK20

## Алюминиевые профили для подвижных и неподвижных створок «ОБЛЕГЧЕННАЯ СЕРИЯ»

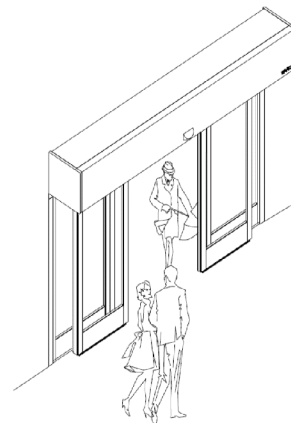







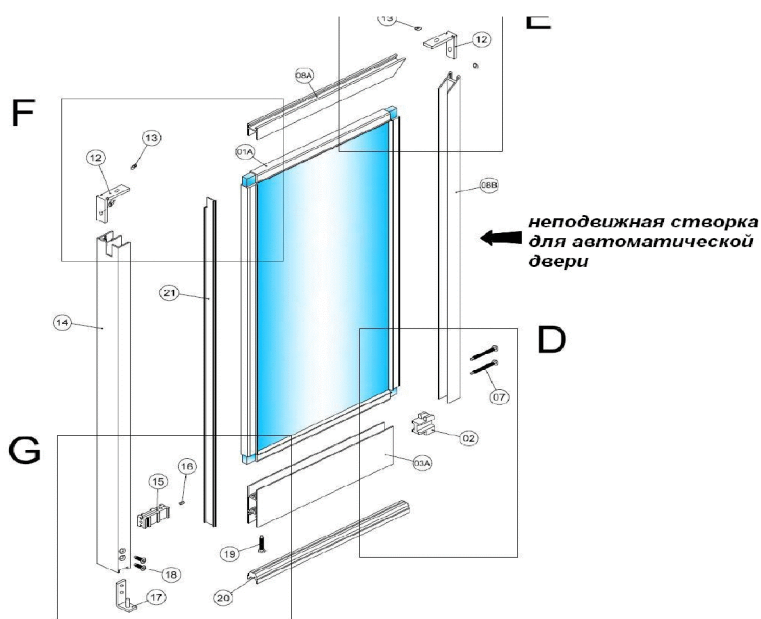
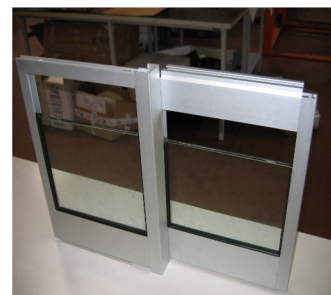
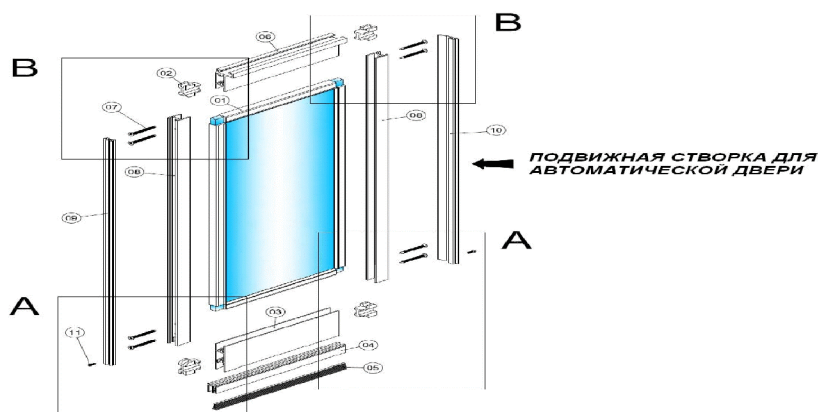



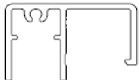

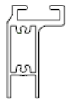
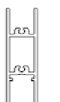
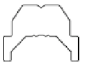
При благоустройстве входных групп и дверных проемов, мы часто задаем себе вопрос: как будет выглядеть наше дверное полотно, будет ли оно сконструировано из широкого профиля или же все таки из тонкого профиля? Если вам необходим некий дизайнерский вариант, то несомненно это Итальянский профиль облегченной серии **TK-20**. Почему же все таки **TK-20**:

- используя всего **6 профилей** вы можете изготовить подвижные и неподвижные створки
- **3 профиля** обрамления проема (для одностворчатой двери, для двустворчатой двери и для размещения фотоэлементов);
- при толщине профиля **20мм** можно поставить любое 8мм или **10мм** стекло;

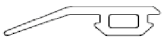
Таким образом мы поддерживаем выгодную ценовую политику для наших покупателей и полностью укомплектовываем ваш проем.

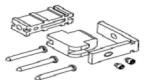

## Описание алюминиевых профилей «ОБЛЕГЧЕННОЙ СЕРИИ» **TK-20**

Артикул каталога		Наименование	Цвет	Ед. изм.	номер на чертеже	Цена в евро. Курсу ЦБ
105800		Вертикальный профиль для подвижной и неподвижной створки	анодир.	5,2 м	8	32 евро.
105803		вертикальный профиль для неподвижной створки с усом для крепления фотоэлементов	анодир.	5,2 м	14	52,8 евро.
105804		Профиль обрамления проема	анодир.	5,2 м		41,9 евро.
105805		Верхний подвесной профиль	анодир.	5,2 м	6	106 евро.
105806		Нижний профиль ригеля	анодир.	5,2 м	3	89 евро.
105807		Профиль вставка в нижний ригель	анодир.	5,2 м	20	37,5 евро.
105808		Фиксатор неподвижной створки	анодир.	6,1м		38,2 евро.
105810		Резина под стекло 10мм (5+5)		50м	1	1,77 евро за 1п/м
105811		Резина под стекло 8мм (4+4)		50м	1	2,18 евро за 1п/м
105812		Торцевая резина для примыкания подвижной створки с обрамлением проема		80м	10	1,44 евро за 1п/м
105813		Торцевая резина для примыкания подвижных створок		100м	9	1,08 евро за 1п/м
105814		Направляющий профиль	пластик	5,1м	4	15 евро.
105815		Крышка для вертикального профиля неподвижной створки	пстик	5,1м		6 евро.
105817		Комплект крепежа для подвижной створки		компл.		14,9 евро.
105818		Комплект крепежа для неподвижной створки		компл.		11,3 евро.
105346		Уплотнитель щеточный 19мм		3м	5	14 евро.

## Типовые решения установки ТК-20

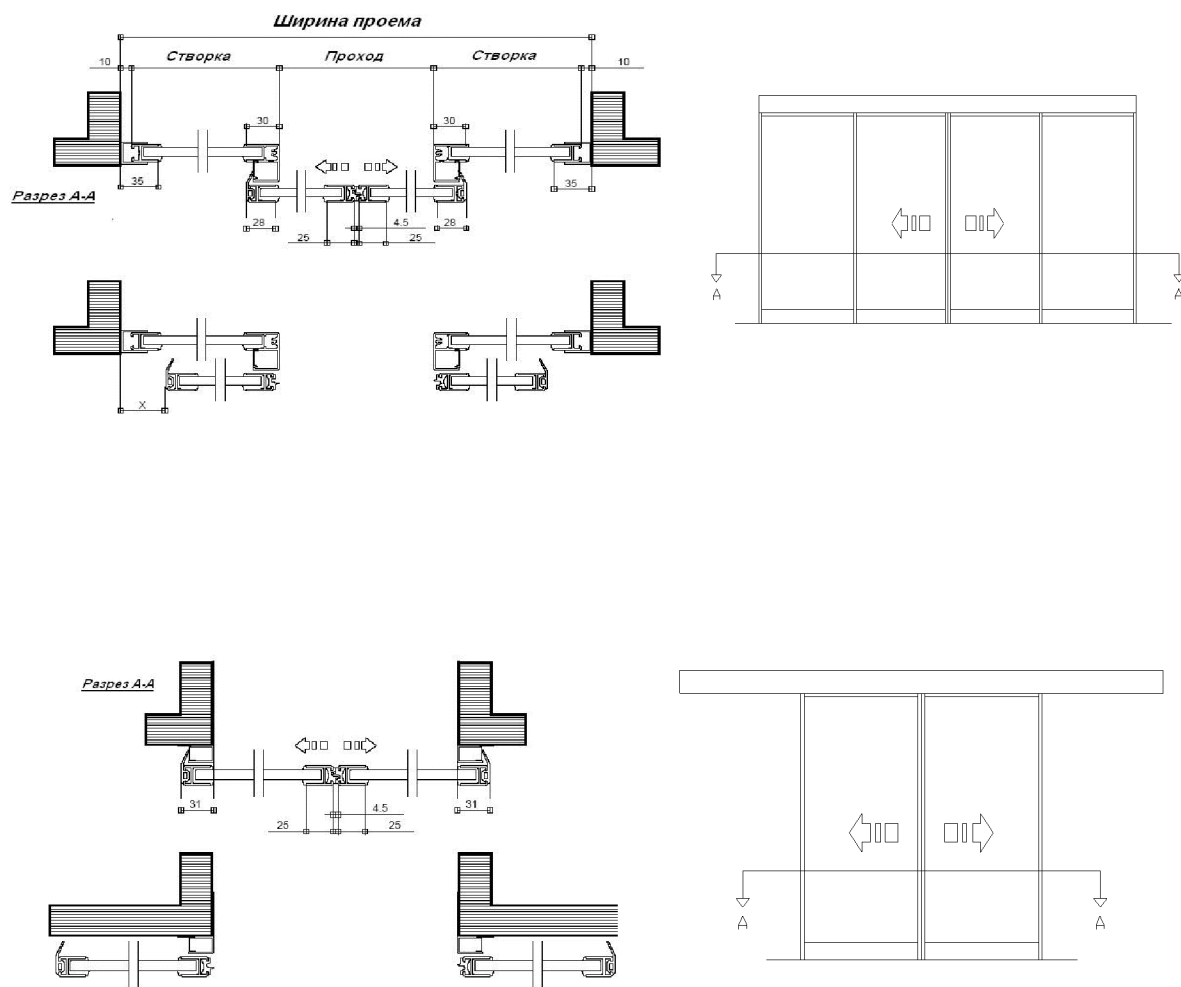

Более подробную информацию по монтажу створок из ТК-20 вы можете получить в разделе «Тех. Поддержка»

От всей души приглашаем к равноправному и взаимовыгодному сотрудничеству.

С уважением ООО "ГЛАСИС АВТОМАТИК"

Тел. 989-14-04.e-mail: [gate@glasis.ru](mailto:gate@glasis.ru)

Web: [www.glasis.ru](http://www.glasis.ru)